

Содержание

Назначение устройства	2
Функции устройства	3
Комплект поставки	3
Для безопасного и эффективного использования устройства	4
Элементы управления на передней панели.....	6
Элементы управления на пульте дистанционного управления.....	7
Использование пульта дистанционного управления.....	8
Интерактивная сенсорная панель управления с графическим интерфейсом	9
Общие операции	9
Управление радиоприемником.....	11
Использование системы RDS (Radio Data System)	13
Управление ТВ-тюнером	15
Основные операции управления воспроизведением дисков	16
Детальное описание функций проигрывателя дисков.....	17
Режим Bluetooth.....	20
Режимы AV 1, AV 2	22
Режим USB.....	23
Режим SD.....	23
Основные операции по изменению настроек устройства.....	24
Меню системных настроек «SYSTEM»	24
Меню языковых настроек «LANGUAGE»	26
Меню аудионастроек «AUDIO».....	27
Меню настроек изображения «VIDEO»	27
Режим специальных настроек устройства.....	28
Раздел «Radio».....	28
Раздел «BT» (настройки режима Bluetooth).....	29
Раздел «TV».....	29
Раздел «SETUP».....	30
Раздел «TS Calibrate»	31
Основные технические характеристики	32
Установка устройства.....	33
Удаление устройства.....	35
Съемная передняя панель	35
Схема подключения проводов устройства.....	37
Назначение проводов	38
Воспроизводимые диски и форматы.....	39
Технические допуски на возможные незначительные дефекты изображения...	41
Эксплуатационные ограничения и текущий ремонт.....	42
Для безопасного управления автомобилем.....	44
Меры предосторожности при обращении с дисками	45
Хранение, транспортирование, ресурс, утилизация.....	46
Гарантии поставщика.....	46
Рекомендовано производителем	47
Для заметок.....	48

Руководство пользователя определяет порядок установки и эксплуатации FM/УКВ-приемника и проигрывателя DVD/VCD/WMA/MPEG4/CD/MP3-дисков (далее "устройства") в автомобиле с напряжением бортовой сети 12 В. Установку устройства рекомендуется производить с привлечением специалиста по электрооборудованию автомобилей.

Самостоятельное вскрытие устройства, механические повреждения и нарушение правил эксплуатации могут привести к его неисправностям и лишению права на гарантийное обслуживание.

При покупке устройства требуйте проверки его работоспособности. Убедитесь, что в гарантийном талоне на устройство поставлен штамп магазина, разборчивая подпись и дата продажи.

В связи с постоянной работой по совершенствованию устройства, повышающей его надежность и улучшающей эксплуатационные характеристики, в конструкцию и сервисные меню могут быть внесены изменения, не отраженные в настоящем Руководстве.

Прежде чем включить устройство, внимательно ознакомьтесь с настоящим Руководством по эксплуатации.

Назначение устройства

Устройство Prology DVS-1450T предназначено для воспроизведения дисков форматов DVD, VCD, CD, MP3, WMA, JPEG.

Устройство обеспечивает:

- отображение цветных видеопрограмм в системах цветности NTSC/PAL/SECAM;
- прием радиостанций в диапазонах FM и УКВ;
- воспроизведение звука через внешние громкоговорители или через линейный выход.

Функции устройства

- Встроенный широкоформатный ЖК-монитор с диагональю 109 мм (4.3")
- Системы цветности PAL/NTSC/SECAM
- Максимальная выходная мощность 4 x 55 Вт MOSFET
- Совместимость с форматами DVD, VCD, CD, MP3, MPEG-4, WMA, JPEG
- Поддержка файловой системы Giga MP3
- Встроенный ТВ-тюнер
- Высокоскоростной цифровой PLL-тюнер
- Память на 24 радиостанции (18 FM, 6УКВ)
- Система RDS-EON
- Встроенный слот для карт памяти SD
- Поддержка карт памяти с интерфейсом USB
- Поддержка беспроводной технологии Bluetooth® для управления мобильным телефоном и для передачи высококачественного стереозвука
- Дистанционное управление
- Линейный аудио/видеовход Mini-Jack на передней панели
- Видеовход RCA для камеры заднего обзора
- Видеовход RCA
- 2 Видеовыхода RCA
- 4-канальный аудиовыход RCA
- Линейный RCA-выход на сабвуфер
- Стандартный разъем ISO
- Стандартный монтажный размер 1 DIN

Комплект поставки

Устройство Prology DVS-1450T	1 шт.
Панель передняя съемная	1 шт.
Футляр панели передней съемной	1 шт.
Пульт дистанционного управления	1 шт.
Выносной Bluetooth-микрофон	1 шт.
Монтажный комплект	1 шт.
Соединительные провода	1 комплект
Ключ-съемник	2 шт.
Настоящее Руководство пользователя	1 шт.
Гарантийный талон	1 шт.
Индивидуальная потребительская тара	1 комплект

Для безопасного и эффективного использования устройства

- Данное устройство является технически сложным товаром и относится к бытовой радиоэлектронной аппаратуре. По Общероссийскому классификатору продукции и услуг Устройство относится к группировке 3230115 «Устройства радиоприемные комбинированные прочие» (часть IV ОКДП).
- Монтаж и эксплуатация данного устройства должны осуществляться в соответствии с настоящим Руководством. Монтаж устройства осуществляется в штатное место в панели приборов автомобиля, подключение и настройка устройства популярно изложены в данном Руководстве и могут быть произведены потребителем в полном объеме самостоятельно. Однако завод-изготовитель настоятельно рекомендует Вам поручить проведение указанного комплекса работ сервисному центру, сертифицированному по ГОСТ Р 51709-2001 (ОКУН 017613) — установка на легковой автомобиль дополнительного электрооборудования, сигнализаций и др. (далее — сертифицированный сервисный центр).
- **Завод-изготовитель не несет ответственность за проблемы, возникшие вследствие самостоятельной установки устройства!**
- Для подачи питания на данное устройство может использоваться только источник питания с напряжением +12В постоянного тока; отрицательная клемма аккумуляторной батареи должна быть соединена с «массой».
- Перед установкой устройства, пожалуйста, полностью прочитайте данное Руководство. Установка устройства требует подключения ко многим штатным системам автомобиля. Автомобили имеют низковольтные или мультиплексные системы, которые могут быть повреждены при использовании низкоомных проверочных приборов, например, проверочных ламп или логических пробников (которые используются для тестирования компьютеров). Для проверки всех штатных цепей автомобиля перед подключением устанавливаемого устройства используйте только высококачественный цифровой мультиметр.
- Не пытайтесь в случае поломки открыть корпус устройства и отремонтировать его самостоятельно. Если устройство не работает правильно, обратитесь к соответствующему разделу данного Руководства. Ошибки, допущенные при установке и эксплуатации устройства, могут быть иногда приняты за его неисправность. Если неисправность не устранена, обратитесь в сертифицированный сервисный центр.
- При мойке автомобиля следите, чтобы внутрь устройства не попала вода, так как это может привести к его повреждению. Недопустимо попадание жидкостей в устройство при мойке панели приборов, внутренней части ветрового стекла и/или случайное пролитие жидкости на приборную панель, а также через неплотности моторного щита при мойке моторного отсека, при подаче моющей смеси под давлением, т.к. это может привести к выходу из строя устройства.
- После использования автомобиля на открытом воздухе в летний период необходимо пылесосить салон в целях сбора возможных трупов насекомых и попадания их внутрь устройства и его составных частей. Попадание внутрь устройства и его составных частей насекомых недопустимо.

- Не допускайте попадания каких-либо предметов внутрь отсека диска устройства, кроме самого диска. Находящиеся внутри устройства узлы могут быть повреждены любыми посторонними предметами.
- Когда устройство не используется, вынимайте из него диск. Не оставляйте удаленный диск в отверстии дискового отсека. Храните диски подальше от прямых солнечных лучей.
- **Температура.** Устройство может работать неправильно при экстремально высоких или экстремально низких температурах. В таком случае прекратите использовать устройство до тех пор, пока температура не станет нормальной, устройство оборудовано встроенной схемой защиты. Когда температура внутри устройства повышается до определенной величины, схема защиты автоматически останавливает воспроизведение. В этом случае дайте устройству возможность охладиться, а затем снова включите воспроизведение.
- **Конденсат.** В дождливую погоду или в условиях повышенной влажности, а также в холодное время года сразу же после того, как включен обогреватель (отопитель) салона автомобиля, на оптическом устройстве считывания сигнала расположенном внутри устройства может сконденсироваться влага. В случае возникновения конденсации влаги устройство не сможет считывать информацию с диска и, следовательно, будет работать неправильно. Для устранения такой неисправности извлеките из устройства диск и подождите, пока сконденсировавшаяся влага не испарится (около часа).
- **«Перескакивание» воспроизведения.** Когда автомобиль движется по неровной дороге, по дороге с поврежденным покрытием или по бездорожью, при воспроизведении аудио/видео файлов могут появляться пропуски звучания и/или воспроизводимого изображения. Рекомендуется снизить скорость и плавно преодолевать препятствия, для исключения перескакивания воспроизведения. Частые поездки в режимах движения по дороге с поврежденным покрытием или по бездорожью могут привести к механическим повреждениям (обрыву) резиновых демпферов проигрывателя, расположенного внутри устройства.
- **Очистка.** Не пытайтесь очищать устройство с помощью каких-либо химических веществ, так как это может привести к ухудшению его внешнего вида. Для очистки корпуса устройства используйте только чистую и сухую тряпку.
- Для того чтобы избежать повреждения жидкокристаллического монитора следите за тем, чтобы внутрь монитора не попала вода или какие-либо напитки (жидкости). В случае попадания жидкости внутрь жидкокристаллического монитора выключите питание, отключите предохранитель цепи питания и как можно скорее обратитесь с устройством в сертифицированный сервисный центр.
- Следите за тем, чтобы внутрь жидкокристаллического монитора не попадали металлические или легко воспламеняющиеся предметы.
- Никогда не прикасайтесь к монитору во время автоматических перемещений. Не пытайтесь изменить наклон монитора вручную.

Элементы управления на передней панели

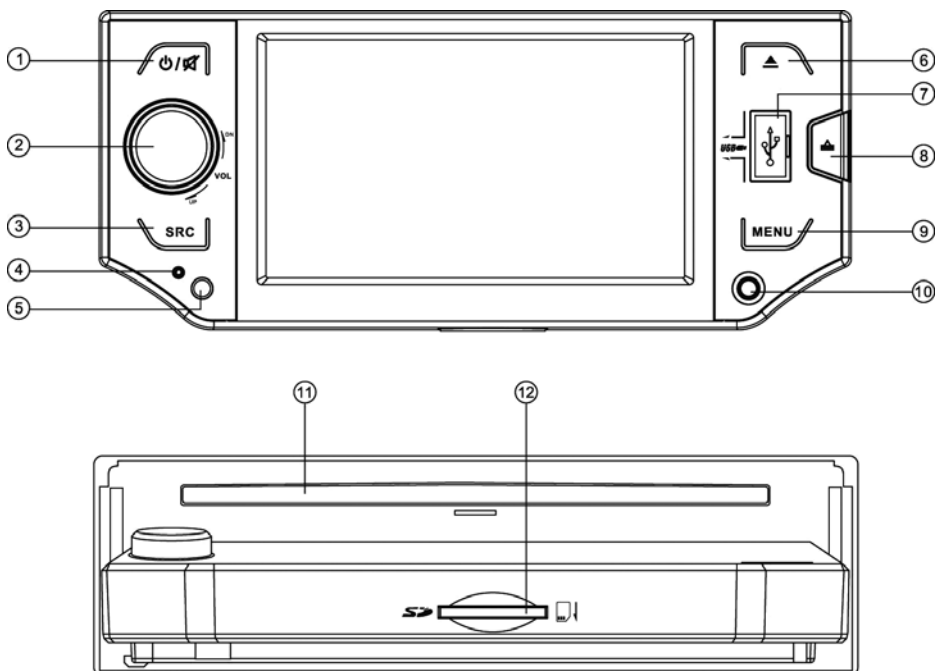



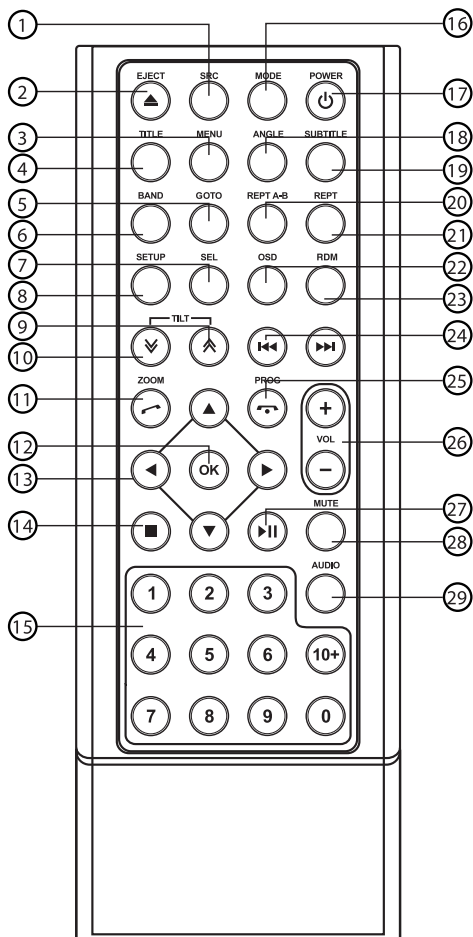

1. Кнопка включения/выключения питания и отключения/включения звука
2. Вращающийся регулятор уровня громкости и параметров настроек
3. Кнопка выбора источника сигнала **SRC**
4. Кнопка сброса настроек устройства **RESET**
5. ИК-приёмник сигналов дистанционного управления
6. Кнопка открывания/закрывания монитора и извлечения диска ▲, управление углом наклона TFT-экрана
7. Разъем для подключения карт памяти USB
8. Кнопка откидывания передней панели
9. Кнопка выбора настроек звука, изображения, переход в меню основных настроек
10. Линейный аудио/видеовход mini-Jack
11. Слот для дисков
12. Слот для карт памяти SD

Элементы управления на пульте дистанционного управления



1. Кнопка выбора режима работы **SRC**.
2. Кнопка извлечения компакт-диска ▲
3. Кнопка вызова экранного меню в режиме DVD и управления режимом **MENU** в режиме VCD
4. Кнопка выбора глав воспроизведения **TITLE**
5. Кнопка перехода к произвольному месту записи **GOTO**
6. Кнопка выбора системы цветности устройства и выбора диапазона радиоприемника **BAND**
7. Кнопка выбора параметра звучания и входа в меню специальных настроек устройства **SEL**
8. Кнопка вызова меню настроек устройства **SETUP**
9. Кнопка управления углом наклона TFT-экрана ▲
10. Кнопка управления углом наклона TFT-экрана ▼

11. Кнопка увеличения изображения **ZOOM** / набора / принятия вызова 
12. Кнопка подтверждения выбора **OK**
13. Кнопки управления перемещением курсора
14. Кнопка остановки воспроизведения 
15. Кнопки цифрового ввода **0...+10**
16. Кнопка меню режимов работы **MODE**
17. Кнопка включения и выключения устройства
18. Кнопка выбора камеры съемки **ANGLE**
19. Кнопка выбора языка субтитров **SUB.T**
20. Кнопка повторного воспроизведения произвольного участка записи **REPT A-B**
21. Кнопка управления режимом повторного воспроизведения **REPT**
22. Кнопка вызова информации о воспроизведении **OSD**
23. Кнопка экранной яркости
24. Кнопки настройки радиоприемника и перехода к предыдущему/следующему треку  / 
25. Кнопка для отклонения входящего вызова 
26. Кнопки регулировки громкости **VOL-**, **VOL+**
27. Кнопка паузы / возобновления воспроизведения 
28. Кнопка отключения звука **MUTE**
29. Кнопка выбора режима аудио **AUDIO**

Использование пульта дистанционного управления

- При использовании пульта дистанционного управления направляйте его на встроенный ИК-приемник сигналов ДУ (поз. 4, стр. 6).
- Дальность действия пульта дистанционного управления составляет до 4–5 метров.
- Отклонение по горизонтали от прямого направления на ИК-приемник не должно превышать 25°.

Установка батареек в пульт дистанционного управления

- Снимите крышку батарейного отсека, как показано на рисунке.
- Установите новую батарейку, плюсовой контакт должен находиться вверху. Затем закройте крышку пульта. Рекомендуются тип литиевых батареек — CR2025 (3В).

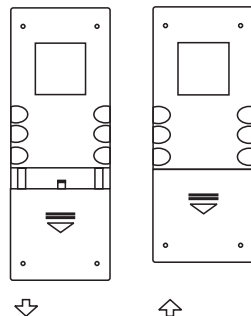

Осторожно!

- Никогда не используйте металлический пинцет или другой подобный инструмент для того, чтобы держать батарейку. Это может привести к короткому замыканию.
- Никогда не разбирайте батарейки, не подвергайте их сильному нагреванию и не кладите их в воду, так как это может привести к их нагреванию с большим выделением тепла.
- Когда заряд батареек израсходован, они должны быть утилизированы в соответствии с местными законами.

Интерактивная сенсорная панель управления с графическим интерфейсом

Данное устройство оборудовано сенсорным интерактивным дисплеем. Вы можете выбирать функции или регулировать отдельные параметры, просто прикасаясь к экрану пальцем или пластиковым стержнем (стилусом).

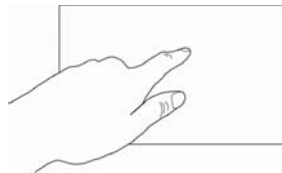

Внимание!

- Не дотрагивайтесь до монитора во время его открытия или закрытия. Это может привести к поломке механизма и лишению права на бесплатное гарантийное обслуживание.
- Если движение монитора было заблокировано каким-либо внешним воздействием или преградой, то защитный механизм автоматически заблокирует монитор в текущем положении, во избежание поломок выдвигного механизма и возможных проблем с автомобилем.
- Выдвижной механизм монитора «запоминает» последнее его положение. При повторном открытии монитор фиксируется в положении, установленном перед последним закрытием монитора.
- Не используйте металлические или остро заточенные предметы для управления сенсорным интерактивным дисплеем. Также не прилагайте чрезмерных усилий при касаниях экрана.

Сенсорные области управления на мониторе

A — вход в основное меню

B — отображение экранного меню управления.

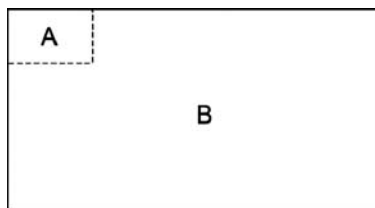

Общие операции

Включение устройства

Для включения устройства нажмите кнопку **POWER** на пульте ДУ или кнопку  на передней панели.

Выключение устройства

Для выключения устройства нажмите кнопку **POWER** на пульте ДУ или нажмите и удерживайте кнопку  на передней панели.

Выбор режима работы

1. Последовательно нажимайте кнопку **SRC** для выбора одного из источников аудиопрограмм: RADIO (радиоприемник), DISC* (проигрыватель дисков), USB** (карта памяти USB), SD ** (карта памяти SD), AV1 (аудио/видеовход на задней панели), AV2 (аудио/видеовход AV IN на передней панели), BT (режим Bluetooth), TV (ТВ-тюнер).

* При условии, что в проигрыватель загружен диск.

** При условии, что в USB или SD-разъём устройства вставлена соответствующая карта памяти.

2. Нажмите на сенсорную область «А» на дисплее устройства (стр. 9) и затем нажмите на иконку того режима, который Вы хотите включить.

Регулировка громкости

Для увеличения громкости вращайте регулятор параметров по часовой стрелке. Для уменьшения громкости вращайте регулятор параметров против часовой стрелки. Или нажимайте кнопки **VOL-/VOL+** (26) на пульте ДУ.

Настройка звука и изображения

Для выбора желаемого режима настройки звучания и изображения нажмите кнопку MENU на передней панели устройства или кнопку **SEL** на пульте ДУ. Режимы выбираются последовательным нажатием этих кнопок:



BAS (низкие частоты) → **TRE** (высокие частоты) → **BAL** (баланс левого – правого каналов) → **FAD** (баланс переднего – заднего каналов) → **BRI** (яркость) → **CON** (контрастность) → **SAT** (цветовая насыщенность) → **BAS...**

Настройка параметров осуществляется вращением регулятора параметров на передней панели устройства или кнопками регулирования громкости **VOL-/VOL+** (26) на пульте ДУ.



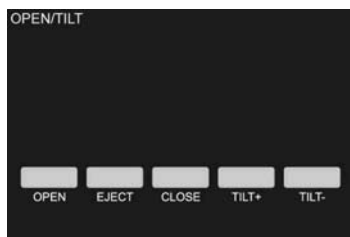

Изменение угла наклона монитора

Чтобы войти в меню открытия/закрытия дисплея и регулировки угла его наклона удерживайте кнопку  на передней панели нажатой в течение 2 секунд.



- откинуть панель (**OPEN**)
- извлечь диск (**EJECT**)
- закрыть панель (**CLOSE**)
- изменение угла наклона монитора устройства (**TILT +/-**)

Настройка угла наклона монитора

Для пошагового наклона (сдвига) монитора нажимайте кнопки **TILT**   на пульте ДУ или **TILT-/TILT+** на сенсорном экране монитора. Нажмите и удерживайте кнопку  для установки монитора в самое нижнее положение, и кнопку  — для полного закрытия монитора.

Отключение/включение звука

Удерживайте нажатой не менее 2 секунд кнопку  на передней панели или нажмите кнопку **MUTE** на пульте ДУ.

Повторное нажатие кнопки **MUTE** или любые операции по изменению уровня громкости автоматически отменяют режим отключения звука.

Кнопка RESET

Кнопка RESET находится в левом нижнем углу съемной передней панели и для ее нажатия следует воспользоваться шариковой ручкой или другим подобным предметом.

После нажатия и удержания данной кнопки в течение 2 секунд из памяти устройства будут стерты все запрограммированные радиостанции и устройство выключится. Данная кнопка должна быть нажата при появлении на дисплее ошибочной индикации или при неверном функционировании.

Примечание. Если после нажатия кнопки RESET и повторного включения устройство продолжает работать неправильно, полностью отключите питание устройства (отсоединив желтый и красные провода), протрите смоченным в спирте ватным тампоном разъем, находящийся позади панели управления. Подключите питание и проверьте работоспособность устройства.

Управление радиоприемником

При необходимости переключения устройства в режим работы радиоприемника последовательно нажимайте кнопку **SRC**, пока на дисплее не появится режим **RADIO**:



1. Индикация режима работы устройства.
2. Частота выбранной радиостанции.
3. Отображение текущего времени

4. Индикатор настроек эквалайзера
5. Иконка переключения диапазонов радиоприемника.
6. Отображение RDS-информации
7. Индикаторы RDS-режимов
8. Иконка сканирования предварительно настроенных радиостанций; включение режима автоматического сохранения радиостанций с наиболее мощным уровнем сигнала в выбранном диапазоне
9. Иконка отображения списка сохраненных радиостанций
10. Индикатор стереоприема.

Выбор диапазона радиоприемника

Для переключения диапазонов радиоприемника нажимайте сенсорную иконку (5). Диапазоны будут переключаться циклически в следующем порядке:

FM1 → FM2 → FM3 → FM (УКВ) → MW1 → MW2

Ручная настройка на радиостанцию

Удерживайте нажатой не менее 2 секунд сенсорную иконку ►► для пошаговой настройки на радиостанции в направлении увеличения частоты настройки.

Удерживайте нажатой не менее 2 секунд сенсорную иконку ◄◄ для пошаговой настройки на радиостанции в направлении уменьшения частоты настройки.

Автоматическая настройка на радиостанцию

Нажимайте на иконку ►► / ◄◄ для автоматического поиска радиостанции в направлении увеличения/уменьшения частоты настройки.

Ручное сохранение настройки на радиостанцию в памяти устройства

Удерживайте нажатой кнопку **1...6** на пульте ДУ. В память ячейки с данным номером будет запрограммирована радиостанция, на которую в данный момент настроен радиоприемник.

Прослушивание радиостанции, настройка на которую сохранена в памяти

Нажимайте сенсорные иконки ▼ / ▲ для перехода к следующей/предыдущей сохранённой радиостанции. Номер выбранной станции (**P1-P6**) появится в правой части экрана.

Автоматическая настройка на радиостанции с сохранением в памяти

Удерживайте нажатой не менее 2 секунд сенсорную иконку **AMS** для включения функции автоматической настройки на радиостанции. В память устройства будут занесены шесть радиостанций с наиболее мощным сигналом в выбранном диапазоне.

Список предварительно настроенных радиостанций

Нажмите на сенсорную иконку  для отображения списка предварительно настроенных радиостанций:



Нажимайте иконку с названием диапазона, после чего с помощью сенсорных иконок ▼ / ▲ выберите искомую радиостанцию и нажмите иконку с ее номером для прослушивания.

Использование системы RDS (Radio Data System)

Некоторые радиовещательные станции диапазона FM сопровождают передачу своих программ дополнительной информацией. Декодируя эти данные, устройство предоставляет пользователю удобные функции по использованию этой информации.

В системе RDS используются следующие данные: **PI, PS, AF, TP, TA, EON, PTY, CT.**

- PI** (Program Identification Code): Код идентификации программы.
- PS** (Program Service Name): Название радиовещательной станции в виде букв и цифр.
- AF** (Alternative Frequencies): Альтернативные частоты. Список частот передатчиков, передающих одну и ту же программу, т.е. имеющих один и тот же PI.
- TP** (Traffic Program Identification): Идентификационные данные радиовещательной станции, передающей информацию о дорожном движении.
- TA** (Traffic Announcement Identification): Идентификация сообщения о дорожном движении. Идентификационные данные, показывающие, передается или не передается информация о дорожном движении.
- EON** (Enhanced Other Networks Information): Передача информации по категориям PI, AF, TP, TA и т.д. в сетях, отличных от сети текущего приема.
- PTY** (Program Type Code): Код типа программы. Отражает содержание программы, например, новости, легкая музыка, спорт и т.д.
- CT** (Clock Time): Информация о текущем времени, благодаря которой ресивер может автоматически устанавливать и подстраивать собственные часы.

Режим AF

Изменить состояния режима AF можно в меню настроек устройства (стр. 28). При включенном режиме AF на дисплее мигает индикатор "AF". Когда данный режим включен и сигнал принимаемой радиостанции слаб, радиоприемник будет автоматически переключаться на альтернативные частоты, пока не обнаружит наиболее мощную станцию с тем же кодом PI.

Примечание. При включенном режиме AF автоматический и ручной поиск радиостанций производится только по радиостанциям, передающим сигналы RDS.

Режим REG

При включенном режиме REG («REG ON», (стр. 29) переключение на альтернативные частоты будет происходить для программ только в пределах региона. При выключенном режиме («REG OFF») переключение на альтернативные частоты будет происходить и за пределами одного региона.

Прослушивание сообщений о дорожном движении

Режим TA

Изменить состояния режима TA можно в меню настроек устройства (стр. 28). Когда режим включен, на дисплее отображается индикатор "TA".

Когда включен режим TA и передается сообщение о дорожном движении:

- Если устройство находится в режиме воспроизведения компакт-диска, оно временно переключится в режим радиоприемника.
- Устройство временно переключится на радиостанцию в другой сети вещания (EON), если система EON обнаружит передачу сообщений о дорожном движении по другой программе.

Во время передачи сообщения о дорожном движении устанавливается уровень громкости TA, заданный в специальных настройках (стр. 29). По окончании сообщения устройство вернется в исходное состояние и на исходный уровень громкости.

Использование кодаPTY для выбора программ

Включение режимаPTY

Для входа в режим поиска программ по коду типа программыPTY нажмите сенсорную иконку  и в появившемся меню в левом нижнем углу нажмите иконкуPTY. На дисплей будет выведен список типов программ.

Выбор типа программы в группе

В течение 2 секунд после входа в режим поиска по кодуPTY нажимайте сенсорные иконки ▼ / ▲ для выбора необходимого типа программы из следующего списка:

NEWS, AFFAIRS, INFORMATIONS – новости, события, информация

SPORT, EDUCATE, DRAMA – спорт, образование, драма

CULTURE, SCIENCE, VARIED – культура, наука, программы без определенного типа

POP, ROCK – поп-музыка и рок-музыка

EASY, LIGHT – эстрадная и легкая музыка

CLASSICS, OTHER MUSIC – классическая музыка, другая музыка

WEATHER, FINANCE, CHILDREN – погода, финансы, детские программы

SOCIAL, RELIGION, PHONE IN – социальные, религиозные программы, программы с участием слушателей
TRAVEL, LEISURE, JAZZ – путешествия, досуг, джаз
JAZZ, COUNTRY – джаз и кантри
NATION M, OLDIES M – национальная музыка и старые мелодии
FOLK, DOCUMENT – народная музыка, документальные программы
TEST – тестовые сигналы

Выберите тип программы и нажмите на соответствующую иконку. Если радиостанции с искомым PTY не обнаружено за один полный цикл настройки, устройство вернется в режим воспроизведения последней выбранной радиостанции.

Управление ТВ-тюнером

При необходимости переключения устройства в режим работы ТВ-тюнера последовательно нажимайте кнопку **SRC** на пульте ДУ или на передней панели устройства; или нажмите кнопку **MODE** на пульте ДУ и выберите в меню режимов иконку **TV**.

Автоматическая настройка на телеканалы

Нажимайте кнопки **◀◀ / ▶▶** на пульте ДУ или сенсорный экран по центру на расстоянии не более 1 см от его левой/правой границы для поиска телесигнала в направлении уменьшения или увеличения частоты настройки. Как только сигнал будет найден, поиск будет остановлен и начнется воспроизведение телеканала.

Ручная настройка на телеканалы

Нажмите и удерживайте нажатой кнопку **◀◀ / ▶▶** на пульте ДУ или сенсорный экран по центру на расстоянии не более 1 см от его левой/правой границы для пошагового поиска телесигнала в направлении уменьшения или увеличения частоты настройки.

Переключение каналов

Нажимайте кнопки **▲ / ▼** на пульте ДУ или сенсорный экран по центру на расстоянии не более 1 см от его верхней/нижней границы для переключения на следующий / предыдущий сохранённый телеканал.

Для сохранения найденного телеканала под желаемым номером в одной из ячеек памяти устройства (P1–P18) удерживайте нажатой не менее 2 секунд кнопку **OK** на пульте ДУ. В правом верхнем углу экрана справа от символа «P» будет мигать номер ячейки памяти, в которую телеканал сохранен в данный момент. Выберите желаемый номер телеканала кнопками **▲ / ▼** на пульте ДУ, затем кратковременно нажмите кнопку **OK** для подтверждения выбора.

Изменение телевизионной видеосистемы

В режиме ТВ-тюнера нажмите кнопку **MODE** на пульте ДУ или на сенсорную область **«A»** (стр. 9) на дисплее устройства, затем нажмите иконку **SETTINGS** в верхнем правом углу экрана и в появившемся меню выберите раздел **TV**. В первой строке кнопками **◀ / ▶** выберите одну из систем цветности: SECAM-L → PAL-DK → PAL-M → PAL-N → PAL-BG → PAL-I → NTSC-MN → SECAM-DK → SECAM-BG.

Автоматическое сохранение телеканалов в памяти ТВ-тюнера

В режиме ТВ-тюнера нажмите кнопку **MODE** на пульте ДУ или на сенсорную область «А» (стр. 9) на дисплее устройства, затем нажмите иконку **SETTINGS** в верхнем правом углу экрана и в появившемся меню выберите раздел **TV**. После активации режима **AMS (AMS START)** и возвращении в режим ТВ-тюнера устройство автоматически начнет поиск и сохранит в память 18 телеканалов с наиболее мощным сигналом.

Примечание. Автоматический поиск и сохранение телеканалов занимает довольно продолжительное время.

Основные операции управления воспроизведением дисков

Загрузка дисков

Нажмите на кнопку , чтобы откинуть переднюю панель. Вставьте диск в слот рабочей стороной вниз. Воспроизведение диска начнется автоматически.

Извлечение дисков

Для извлечения диска откиньте переднюю панель и нажмите на кнопку .

Включение режима воспроизведения

Некоторые диски могут автоматически включаться в режим воспроизведения с первой Части (дорожки). Некоторые диски автоматически переходят в меню Названий.

Если на экран выводится меню Названий DVD, то для начала воспроизведения с первой Части нажмите кнопку  на пульте ДУ или в меню управления воспроизведением (см. ниже). Для навигации по меню Названий диска используйте кнопки перемещения курсора и кнопку **OK** на пульте ДУ.

При воспроизведении двухстороннего DVD-диска, вставляйте его первой рабочей стороной вниз. По окончании воспроизведения первой стороны извлеките диск, переверните его и опять загрузите в устройство для воспроизведения второй стороны. Первая и вторая стороны помечаются различным образом на разных дисках.

Во время воспроизведения нажмите на сенсорный дисплей устройства для отображения меню управления воспроизведением:

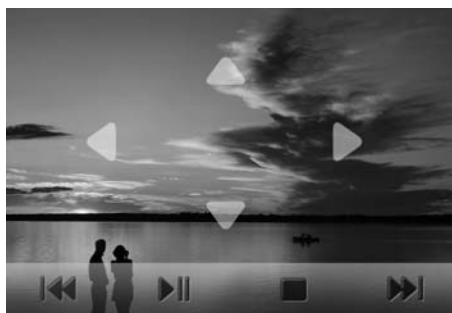

Временная остановка воспроизведения

Во время воспроизведения диска нажмите кнопку ►|| на пульте ДУ или на сенсорном экране для временной остановки воспроизведения. Для продолжения воспроизведения повторно нажмите данную кнопку.

Остановка воспроизведения диска

Во время воспроизведения диска нажмите один раз кнопку ■ на пульте ДУ для предварительной остановки воспроизведения. Затем нажмите кнопку ►|| на пульте ДУ или на сенсорном экране для продолжения воспроизведения с места остановки.

Во время воспроизведения диска нажмите два раза кнопку ■ на пульте ДУ для полной остановки воспроизведения. После этого нажмите кнопку ►|| для включения режима воспроизведения с начала диска.

Ускоренное воспроизведение в прямом и обратном направлении

Последовательно нажимайте и удерживайте нажатой в течение 2 секунд кнопку ◀◀ / ▶▶ на пульте ДУ или на сенсорном экране для ускоренного воспроизведения в обратном/ прямом направлении на одной из следующих скоростей: 2x, 4x, 8x, 20x. В режиме ускоренного воспроизведения звук отключается. Для возврата к нормальной скорости воспроизведения нажмите кнопку ►||.

Переход к следующей или предыдущей части (треку)

Нажмите кнопку ►|| на пульте ДУ или на сенсорном экране во время воспроизведения для перехода к следующей части (треку).

Нажмите кнопку ◀◀ на пульте ДУ или на сенсорном экране во время воспроизведения для перехода к предыдущей части (треку).



Используйте цифровые кнопки **1-9** и **10+** пульта ДУ для прямого выбора номера желаемого трека.

Примечание. Если при воспроизведении дисков VCD функция PBC включена, переход к предыдущей части (треку) может не работать.

Детальное описание функций проигрывателя дисков

1. При воспроизведении дисков со смешанным содержимым (аудио-, видео-файлы, файлы изображений) используйте кнопки перемещения курсора ▼ / ▲ / ► / ◀ для выбора необходимой категории файлов в левой части экрана. Нажимайте кнопку **OK** на пульте ДУ или иконку категории файлов на сенсорном экране для подтверждения выбора.
2. Используйте кнопки перемещения курсора ► / ◀ для перехода к списку папок или нажмите сенсорную иконку с изображением папки в левом нижнем углу экрана. Затем выберите папку при помощи кнопок управления курсором ▼ / ▲. Нажимайте кнопку **OK** на пульте ДУ для подтверждения выбора.
3. Используйте кнопки перемещения курсора ▼ / ▲ для выбора искомого файла. Нажмите кнопку **OK** на пульте ДУ для подтверждения выбора и начала воспроизведения.

Примечание.

1. В режиме вывода изображений нажимайте кнопку **PROG** для выбора различных эффектов при выводе изображений.
2. В режиме воспроизведения аудиофайлов нажатие кнопки  приводит к выводу на экран заставки. Для возврата в меню управления воспроизведением нажмите кнопку  на пульте ДУ или в сенсорном меню управления (стр. 16).



Меню диска



Во время воспроизведения диска нажимайте кнопку **TITLE** на пульте ДУ для перехода в меню Заглавий. Используя кнопки перемещения курсора, выберите нужное заглавие, затем нажмите кнопку **OK**.

Во время воспроизведения диска нажимайте кнопку **MENU** на пульте ДУ для перехода в меню заглавий. Используя кнопки перемещения курсора, выберите нужную опцию, затем нажмите кнопку **OK**.

Нажимайте кнопку **MENU** на пульте ДУ для включения и выключения функции PBC. Данная функция обычно реализуется на дисках VCD 2.0.

1. Если функция PBC включена, то после загрузки диска на экран монитора автоматически будет выведено меню диска. Некоторые диски позволяют переход к меню диска, если во время воспроизведения будет нажата кнопка . Для перехода к необходимой части (треку) используйте цифровые кнопки пульта ДУ или кнопки  / .
2. Если функция PBC выключена, то меню диска будет недоступно. Для выбора необходимой части диска во время воспроизведения при помощи цифровых кнопок на пульте ДУ наберите номер требуемой части (трека).

Повторное воспроизведение



Во время воспроизведения нажимайте последовательно кнопку **REPT** на пульте ДУ для выбора одного из следующих режимов повторного воспроизведения: «ЧАСТЬ» (повтор Части), «ЗАГЛАВИЕ» (повтор Названия), «ВЫКЛ.» (повторное воспроизведение отключено).



«Пов. 1» (повтор Части или трека), «Пов. всего» (повтор диска), «Выкл.» (повторное воспроизведение отключено).



«Пов. 1» (повтор трека), «REP DIR» (повтор альбома), «Пов. всего» (повтор диска), «Выкл.» (повторное воспроизведение отключено).

Повторное воспроизведение фрагмента записи A-B

Во время воспроизведения нажмите кнопку **REPT A-B** на пульте ДУ для выбора начала фрагмента. Затем повторно нажмите кнопку **REPT A-B** для выбора окончания фрагмента. Нажмите кнопку **REPT A-B** третий раз для отключения режима повторного воспроизведения фрагмента записи.

Увеличение/уменьшение изображения



Во время воспроизведения нажимайте последовательно кнопку **ZOOM** на пульте ДУ для выбора одного из следующих режимов увеличения: x2, x3, x4, x1/2, x1/3, x1/4, ВЫКЛ. (режим увеличения выключен). В режиме увеличенного изображения используйте кнопки перемещения курсора для задания видимой области кадра.

Воспроизведение в случайном порядке

 Во время воспроизведения нажмите кнопку **RDM** на пульте ДУ, чтобы включить режим воспроизведения в случайном порядке. Повторите операцию для отмены данного режима.

Переход к произвольному месту записи на диске

Во время воспроизведения нажмите кнопку **GOTO** на пульте ДУ. Затем при помощи кнопок управления курсором **▶/◀** на пульте ДУ выберите необходимую позицию номера Части (трека) или времени воспроизведения текущей Части (трека). Затем при помощи цифровых клавиш введите необходимый номер Части (трека) или время от начала текущей Части (трека). Нажмите кнопку **OK** для подтверждения выбора.

Программирование последовательности воспроизведения

 Во время воспроизведения нажмите кнопку **PROG** на пульте ДУ. Затем при помощи кнопок управления курсором выберите необходимую позицию в последовательности воспроизведения --:-- . В каждой позиции первые две цифры означают номер Заглавия (альбома), вторые две цифры – номер Части (трека). Введите необходимые значения при помощи цифровых кнопок.

ПРОГ			
Т	С	Т	С
--	--	--	--
--	--	--	--
--	--	--	--
--	--	--	--
ВОСПР		СБРОС	

DVD, File disc

 Во время воспроизведения нажимайте кнопку **PROG** на пульте ДУ. Затем при помощи кнопок управления курсором выберите необходимую позицию в последовательности воспроизведения. Введите необходимый номер трека при помощи цифровых кнопок.

ПРОГ			
1	2	3	4
1[--]	5[--]	9[--]	13[--]
2[--]	6[--]	10[--]	14[--]
3[--]	7[--]	11[--]	15[--]
4[--]	8[--]	12[--]	16[--]
ВОСПР		СБРОС	

VCD, CD

Для начала воспроизведения по программе нажмите кнопку **▶||** или выберите опцию «ВОСПР» в экранном меню и нажмите кнопку **OK**.

Для того, чтобы удалить все записи в программе воспроизведения, выберите опцию «СБРОС» и нажмите кнопку **OK**.

Для того, чтобы выйти из режима воспроизведения по программе, нажмите кнопку **PROG** еще раз.

Выбор языка звукового сопровождения

 Во время воспроизведения диска последовательно нажимайте кнопку **AUDIO** на пульте ДУ для выбора одного из записанных на диске языков звукового сопровождения.

 На некоторых дисках стереодорожки используются для записи звукового сопровождения на двух языках. Во время воспроизведения диска последовательно нажимайте кнопку **AUDIO** на пульте ДУ для выбора одной из стереодорожек или стереорежима: «Моно левый», «Моно правый», «Сtereo».

Выбор камеры (угла) просмотра (ANGLE)



Во время воспроизведения диска нажимайте кнопку **ANGLE** для выбора угла просмотра (камеры), если на диске имеются сцены, записанные более чем одной камерой.

Выбор языка субтитров



Во время воспроизведения диска последовательно нажимайте кнопку **SUBTITLE** на пульте ДУ для выбора одного из записанных на диске языков субтитров или для отключения субтитров.

Изменение телевизионной системы

Вы можете выбрать телевизионную систему, которая соответствует системе вашего телевизора/монитора. Для этого нажимайте последовательно кнопку **BAND** на пульте ДУ во время воспроизведения DVD или Video CD.

- Выбирайте «PAL» для телевизора/монитора системы PAL. Если диск записан в системе NTSC, то устройство во время воспроизведения будет перекодировать видеосигнал в систему PAL.
- Выбирайте «AUTO» для мультисистемного телевизора/монитора. В этом случае видеопрограмма будет воспроизводиться в той системе, в которой она записана на диске.
- Выбирайте «NTSC» для телевизора/монитора системы NTSC. Если диск записан в системе PAL, то устройство во время воспроизведения будет перекодировать видеосигнал в систему NTSC.

Режим Bluetooth





Нажимайте кнопку **SRC** на передней панели или на пульте ДУ для входа в режим Bluetooth.

- В имени телефона (максимум 12 символов), которое отображается на экране устройства, не должно быть пробелов и русскоязычных символов (задается в настройках телефона).
- Включите режим Bluetooth на вашем мобильном телефоне и удерживайте телефон на расстоянии не более трех метров от устройства.
Внимание! Функция Pair (стр. 29) должна быть включена (ON) для автоматического согласования устройства с телефоном.
- Переключите устройство в режим Bluetooth.
- Настройте соединение с Вашим телефоном, включив поиск устройства на нем. Устройство определится как «Prology».





- Пароль для согласования с устройством – **1234**.
- Иконка режима Bluetooth на экране устройства перестанет мигать и загорится синим цветом, когда соединение с телефоном будет установлено.

Набор номера

Введите номер телефона на экране устройства, затем нажмите сенсорную иконку  на экране устройства или кнопку  на пульте ДУ.

Нажмите на сенсорную иконку  на дисплее устройства или кнопку  на пульте ДУ для отмены вызова.

Входящий вызов

Если входящий вызов произошел во время работы режима воспроизведения, то устройство перейдет в режим Bluetooth. Нажмите сенсорную иконку  на экране устройства или кнопку  на пульте ДУ для принятия вызова, повторно нажмите иконку  для перевода звонка с устройства на телефон или нажмите сенсорную иконку  на дисплее устройства или  на пульте ДУ для отмены вызова.

Просмотр списка вызовов





Нажмите иконку **LOG** на экране устройства для просмотра списков входящих (RE), исходящих (DIAL) и неотвеченных (UNR) вызовов. Нажмите иконку для выхода из меню просмотра списков.

Воспроизведение музыки

Вы можете прослушивать аудиофайлы, хранящиеся в телефоне, и управлять их воспроизведением с помощью устройства. Для этого телефон должен поддерживать функции передачи и управления воспроизведением аудиофайлов A2DP/AVRCP.

Примечание. Не все мобильные телефоны поддерживают данные функции.

Подключите телефон к устройству. Войдите в режим проигрывателя музыки в Вашем телефоне. После удачного соединения модуль Bluetooth устройства автоматически перейдет в режим стерео.

Управлять воспроизведением аудиофайлов, хранящихся в мобильном телефоне, можно с помощью меню управления устройством: | – воспроизведение/пауза;  – остановка воспроизведения;  – предыдущий трек;  – следующий трек.

Список мобильных телефонов, совместимых с модулем Bluetooth® и поддерживающих функции воспроизведения аудиофайлов A2DP/AVRCP

LG	KE770, KU800, KU970
Motorola	A1200, K1, V3x, V8, RIZR Z8, ROCR E6
Nokia	N81, N95, 5200, 6110, 6300
Samsung	SGH-D528, SGH-D600, SGH-D608, SGH-D808, SGH-D900, SGH-D908, SGH-E908, SGH-F308, SGH-L768, X-808
Sony-Ericsson	K610im, K800i, Z610i, Z710i, Z750i, V630i, W850i, W910i, W950i, M600i

Список мобильных телефонов, совместимых с модулем Bluetooth® устройства

LG	KE770, KU800, KU970
Motorola	E1070 A780 A1200 K1 L6 V360 V361 V3i V3x V501 V6 V600i V80 E398 E680i MPX220 V635 ROKR E6 RIZR Z8 V8
Nokia	E61E65 N70 N76 N80 N81N90 N91N95 E70 2660 3250 3650 5200 6085 6103 6110 6111 6125 6131 61516230 6230i 6233 6280 6310 6300 6600 6630 6670 6680 66816820 7280 7370 7390 7610 7600 8910i 9300
Panasonic	X700 X70 X800 VS6
Samsung	SGH-D500SGH-D508SGH-D528SGH-D600SGH-D608SGH-D808SGH-D838SGH-D900SGH-D908SGH-E378SGH-E568SGH-E628SGH-E738SGH-E898SGH-E908SGH-F308SGH-L768SGH-P858SGH-Z238SGH-Z248 X-808
BENQ	S88, M580, M315, CF61, CL71
Siemens	CX75, S55, S65, SX1, SK65
Dopod	S300, 818, 828, 900, 9000
LG	C3380, G262, M6100, F2500, KE770, KG320, KG800, KU310, KU800, KU970, P7200
Apple	iPhone
Toshiba	TS30, 809, 803
Sony-Ericsson	K610im, K800i, Z610i, Z710i, Z750i, V630i, W850i, W910i, W950i, M600i K610im, K800i, Z610i, Z710i, Z750i, V630i, W850i, W910i, W950i, M600i

Режимы AV 1, AV 2

Подключите внешний источник аудио/видеосигнала ко входу AV IN на передней панели (режим AV 2) или ко входу AUX-IN и VIDEO IN на задней панели (режим AV 1). Нажмите на сенсорную область «А» на дисплее устройства (стр. 9) и затем нажмите иконку **AV 1** или **AV 2** в меню режимов. Для выхода из режима **AV 1** или **AV 2** в меню режимов коснитесь области **A** (стр. 9) на дисплее устройства или нажимайте кнопку **SRC** на передней панели устройства или на пульте ДУ.

Примечание. Аудио/видеокабель для подключения внешнего источника сигнала приобретается отдельно.

Режим USB

Для управления воспроизведением файлов на картах памяти USB см. раздел «Операции управления воспроизведением дисков», стр. 16.

Подключите карту памяти USB к разъему (7) на передней панели устройства (стр. 6). Воспроизведение файлов начнется автоматически. Если карта уже подключена, нажмите на сенсорную область «А» на дисплее устройства (стр. 9) и затем нажмите иконку **USB** в меню режимов или нажимайте кнопку **SRC** на передней панели устройства или на пульте ДУ.

Для извлечения карты памяти сначала выберите любой другой режим с помощью кнопки **SRC** на передней панели или на пульте ДУ, затем просто потяните карту USB на себя.

- Максимальный объем карт памяти – 8 ГБ
- Файловая система FAT 16 / FAT 32
- Название файла: 32 символа, название директории: 32 символа. Русский язык в названиях файлов и папок не поддерживается
- Информация ID3 TAG:
песня/исполнитель/альбом: 30 символов;
русский язык не поддерживается
- Не поддерживается чтение мультикарт
- USB 1.1/ USB 2.0 (Скорость USB 2.0 не поддерживается, только чтение со скоростью USB 1.1)

Режим SD

Для управления воспроизведением файлов на картах памяти SD см. раздел «Операции управления воспроизведением дисков», стр. 16.

Нажмите кнопку  на передней панели устройства или на пульте ДУ, затем вставьте карту памяти SD в слот (12) на передней панели устройства (стр. 6). Воспроизведение файлов начнется автоматически. Если карта уже подключена, нажмите на сенсорную область «А» на дисплее устройства (стр. 9) и затем нажмите иконку **SD** в меню режимов или нажимайте кнопку **SRC** на передней панели устройства или на пульте ДУ.

Для извлечения карты памяти сначала выберите любой другой режим с помощью кнопки **SRC** на передней панели или на пульте ДУ, затем нажмите кнопку  на передней панели устройства или на пульте ДУ. Когда передняя панель полностью будет открыта, нажмите на карту SD и затем извлеките ее из слота.

- Максимальный объем карт памяти – 4 ГБ
- Поддержка карт памяти SD HC отсутствует
- Файловая система FAT 16 / FAT 32
- Название файла: 32 символа, название директории: 32 символа. Русский язык в названиях файлов и папок не поддерживается
- Информация ID3 TAG:
песня/исполнитель/альбом: 30 символов;
русский язык не поддерживается.

Основные операции по изменению настроек устройства

Для вывода на экран монитора меню настройки нажмите кнопку **SETUP** на пульте ДУ в режиме воспроизведения диска или карты памяти USB.

1. Когда указатель находится в верхней части меню, используйте кнопки ◀ / ▶ для перемещения по различным страницам меню.
2. Нажмите кнопку ▼ для перехода в список опций выбранной страницы. Затем используйте кнопки ▼ / ▲ для выбора необходимой опции.
3. Нажмите кнопку ▶ для перехода в список значений выбранной опции. Затем используйте кнопки ▼ / ▲ для выбора необходимого значения. Подтвердите выбор нового значения кнопкой **OK** на пульте ДУ.
4. Для возврата в список опций или в режим выбора страниц нажимайте кнопку ◀.
5. Для выхода из меню настроек устройства нажимайте кнопку **SETUP**.

Меню системных настроек «SYSTEM»

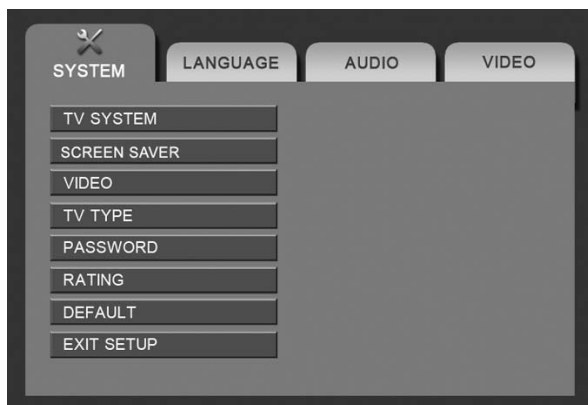

TV SYSTEM (ТВ СИСТЕМА)

Вы можете выбрать на устройстве телевизионную систему, которая соответствует системе вашего телевизора/монитора.

- Выбирайте «NTSC» для телевизора/монитора системы NTSC. Если диск записан в системе PAL, то устройство во время воспроизведения будет перекодировать видеосигнал в систему NTSC.
- Выбирайте «PAL» для телевизора/монитора системы PAL. Если диск записан в системе NTSC, то устройство во время воспроизведения будет перекодировать видеосигнал в систему PAL.
- Выбирайте «АВТО» для мультисистемного телевизора/монитора. В этом случае видеопрограмма будет воспроизводиться в той системе, в которой она записана на диске.

SCREEN SAVER (ЗАСТАВКА)

Если данная функция включена, изображение хранителя экрана появится через несколько минут после остановки воспроизведения файлов.

ВКЛ: Данная функция включена,

ВЫКЛ: Данная функция выключена.

VIDEO (Данная настройка не используется) S-VIDEO

TV TYPE (ФОРМАТ ЭКРАНА)

Существует два типа мониторов: обычные мониторы, имеющие формат изображения (соотношение ширины и высоты изображения на экране) 4:3, и широкоэкранные мониторы, имеющие формат изображения 16:9.

Установите тот формат изображения, который соответствует формату изображения используемого монитора.

4:3 PS: Выбирайте данный формат, если для просмотра используется обычный монитор. Если воспроизводится диск DVD с широкоэкранный записью формата 16:9, изображение будет обрезано с правой и левой стороны.

4:3 LB: Выбирайте данный формат, если для просмотра используется обычный монитор. Если воспроизводится диск DVD с широкоэкранный записью формата 16:9, изображение будет иметь черные полосы в верхней и нижней части экрана.

16:9: Выбирайте данный формат, если для просмотра используется широкоэкранный монитор или телевизор.

PASSWORD (ПАРОЛЬ)

После выбора данной опции используйте цифровые кнопки пульта ДУ для ввода пароля. Завершите ввод пароля кнопкой **OK**.

На заводе-изготовителе устанавливается пароль «0000».

Когда в поле значения пароля отсутствует символ замка, вы можете ввести любой собственный пароль.

RATING (ДОСТУП)

Данный раздел меню настройки позволяет пользователю ограничивать доступ к воспроизведению кинофильмов на данном устройстве: от уровня 1 (ребенок) до 8 (без ограничений).

Чем меньше значение, тем более строгие ограничения для просматриваемого материала:

1 KID SAFE

2 G

3 PG

4 PG13

5 PG-R

6 R

7 NC-17

8 ADULT

Для того, чтобы иметь возможность изменить значение уровня доступа, в опции «ПАРОЛЬ» должен отсутствовать символ замка. Для этого в опции «ПАРОЛЬ» следует ввести верный пароль и нажать кнопку **OK**.

DEFAULT (ОРИГИНАЛЬНЫЕ НАСТРОЙКИ)

Данная опция позволяет сбросить все настройки меню в состояние, которое было установлено при изготовлении устройства.

Меню языковых настроек «LANGUAGE»



Опция **OSD LANGUAGE (ЯЗЫК)** позволяет пользователю выбрать предпочтительный язык системы экранных меню устройства.

Опция **AUDIO LANGUAGE (ЯЗЫК АУДИО)** позволяет пользователю выбрать предпочтительный язык звукового сопровождения.

Раздел **SUBTITLE LANG (ЯЗЫК СУБТИТРОВ)** позволяет пользователю выбрать предпочтительный язык субтитров или выключить субтитры.

Опция **MENU LANG (ЯЗЫК МЕНЮ)** позволяет пользователю выбрать предпочтительный язык для меню диска DVD.

Меню аудионастроек «AUDIO»

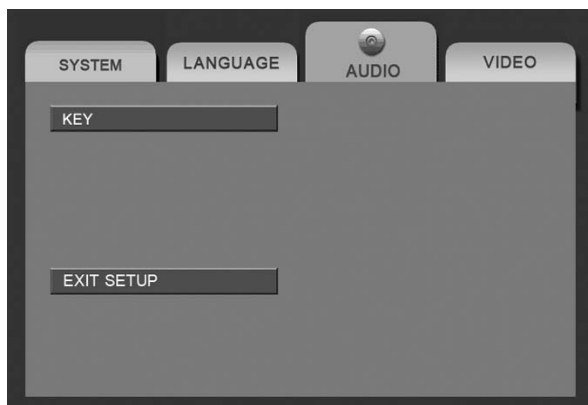

KEY (КЛЮЧ)

Данная функция позволяет скорректировать высоту тона канала звукового сопровождения.

Меню настроек изображения «VIDEO»

Данное меню позволяет регулировать такие параметры изображения, как яркость (Brightness), контрастность (Contrast), оттенки (Hue), цветовую насыщенность (Saturation) и резкость (Sharpness):

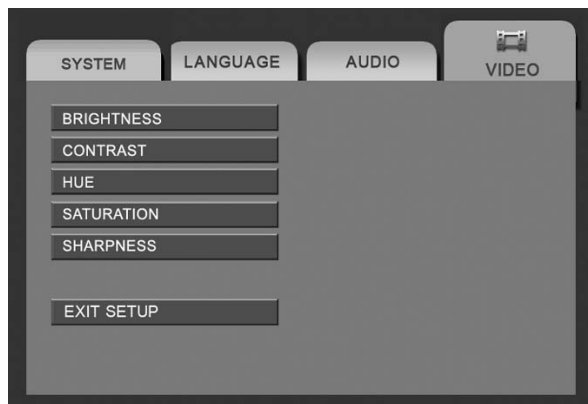

Режим специальных настроек устройства

Для входа в меню специальных настроек удерживайте нажатой не менее 2 секунд кнопку **MENU** на передней панели устройства или кнопку **SEL** на пульте ДУ, пока на дисплее не появится меню **SETTING**.

Выбор настроек из предложенного списка осуществляется нажатием на сенсорные иконки на дисплее устройства или кнопками **▼ / ▲ / ► / ◀** на пульте ДУ. Выход из режима специальных настроек происходит автоматически, если в течение 5 секунд не выполняются никакие действия по изменению настроек.



Раздел «Radio»

AF: ON/OFF

Данная опция управляет работой режима переключения на альтернативные частоты.

TA: ON/OFF

Данная опция управляет работой режима приёма сообщений о дорожном движении.

TA SEEK и **TA ALARM** определяет поведение радиоприемника при включенном режиме TA, если отсутствует передача информации TP радиостанцией, на которую в данный момент настроен радиоприемник.

Режим TA SEEK. Если радиоприемник настраивается на радиостанцию, которая не передает информацию TP (Traffic Program – программы с информацией о дорожном движении) в течение нескольких секунд, радиоприемник перенастраивается на следующую станцию, которая не имеет тот же PI (Program Identification – код идентификации программы), что и предыдущая радиостанция, но передает информацию TP.

Если информация TP исчезает и не передается текущей настроенной радиостанцией в течение некоторого времени, радиоприемник перенастраивается на следующую радиостанцию, имеющую тот же PI. Если радиостанция с тем же PI не найдена в течение одного цикла поиска, радиоприемник перенастраивается на следующую радиостанцию, передающую информацию TP.

Режим TA ALARM. Когда выбран данный режим, функция автоматической перенастройки радиоприемника не работает.

TA VOL: 8 – 34

С помощью данной опции выберите уровень громкости, на котором будет транслироваться информация о дорожном движении при включенном режиме TA.

RETUNE L / RETUNE S

С помощью данной опции выбирается время автоматического поиска TA.

Если за установленное время не получена информация TA (сообщение о дорожном движении), радиоприемник перенастраивается на другую станцию.

Режим RETUNE L. Выбирается 180 секунд.

Режим RETUNE S. Выбирается 45 секунд.

REG: ON/OFF

При включенном режиме REG («ON», заводская настройка) переключение на альтернативные частоты будет происходить для программ только в пределах региона. При выключенном режиме («OFF») переключение на альтернативные частоты будет происходить и за пределами одного региона (региональный код в составе информации PI системы RDS будет проигнорирован).

Раздел «BT» (настройки режима Bluetooth)

Для изменения настроек нажмите на кнопку **MODE** на пульте ДУ или на область «А» (стр. 9) на дисплее устройства, войдите в режим Bluetooth, затем удерживайте нажатой кнопку **MENU** на передней панели устройства или кнопку **SEL** на пульте ДУ, на дисплее появится меню SETTING. В меню SETTING выберите раздел BT.

PAIR: ON/OFF

Включение/отключение функции согласования устройства с другим устройством, поддерживающим беспроводную технологию Bluetooth.

AUTO LINK: ON/OFF

Для соединения с телефоном по окончании процедуры согласования или восстановления соединения, утраченного в результате отключения питания устройства или по каким-либо другим причинам должна быть выбрана опция «ON», иначе соединение придется настраивать вручную.

AUTO ANSWER: ON/OFF

Данная функция управляет автоматическим приемом входящих вызовов (OFF – функция отключена, ON – функция включена).

Раздел «TV»

Для изменения настроек нажмите на кнопку **MODE** на пульте ДУ или на область «А» (стр. 9) на дисплее устройства, войдите в режим TV, затем удерживайте нажатой кнопку **MENU** на передней панели устройства или кнопку **SEL** на пульте ДУ, на дисплее не появится меню SETTING. В меню SETTING выберите раздел TV.

Настройки ТВ-тюнера

В режиме ТВ-тюнера нажмите кнопку **MODE** на пульте ДУ или на сенсорную область «**A**» (стр. 9) на дисплее устройства, затем нажмите иконку **SETTINGS** в верхнем правом углу экрана и в появившемся меню выберите раздел **TV**. В первой строке кнопками ◀ / ▶ выберите одну из систем цветности: SECAM-L → PAL-DK → PAL-M → PAL-N → PAL-BG → PAL-I → NTSC-MN → SECAM-DK → SECAM-BG.

Автоматическое сохранение телеканалов в памяти ТВ-тюнера

В режиме ТВ-тюнера нажмите кнопку **MODE** на пульте ДУ или на сенсорную область «**A**» (стр. 9) на дисплее устройства, затем нажмите иконку **SETTINGS** в верхнем правом углу экрана и в появившемся меню выберите раздел **TV**. После активации режима **AMS (AMS ON)** и возвращении в режим ТВ-тюнера устройство автоматически начнет поиск и сохранит в память 18 телеканалов с наиболее мощным сигналом.

Примечание. Автоматический поиск и сохранение телеканалов занимает довольно продолжительное время.

Раздел «**SETUP**»

EQ: OFF/FLAT/POP/ROCK/CLASSIC

При помощи опции EQ можно выбрать наиболее приятную для вашего слуха фиксированную настройку звучания. Сенсорными иконками ▶ / ◀ на дисплее или кнопками ▼ / ▲ / ▶ / ◀ на пульте ДУ (для подтверждения настройки нажмите **OK**) выберите один из вариантов настроек:

FLAT – POP – ROCK – CLASSIC – OFF (эквалайзер отключен) ...

LOUD ON/OFF

При прослушивании с низким уровнем громкости используйте функцию тонкомпенсации **LOUD** для увеличения уровня низких частот.

BEEP ON/OFF

Данная функция используется для включения звукового подтверждения перехода в режим ускоренной перемотки файла (стр. 17).

12/24 HOURS MODE

Данная функция управляет форматом вывода времени на дисплей устройства. В случае выбора 12-часового формата перед значением времени выводится «AM» с 00:00 до 11:59 и «PM» с 12:00 до 23:59.

CLOCK SET

Данная функция позволяет установить время. Нажимайте на сенсорную иконку ◀ для установки значения часов и на иконку ▶ для установки значения минут.

PARKING ON/OFF

Установите функцию в положение ON для предотвращения просмотра видеопрограмм на дисплее устройства во время движения.

Примечание. Для правильной работы функции зелено-белый провод **PARKING** на задней панели устройства, должен быть подключен согласно схеме на стр. 38.

VOL LAST/ADJUST

Данная функция позволяет задать уровень громкости, который будет устанавливаться при включении устройства.

VOL LAST. В этом случае при включении устройства будет автоматически установлен уровень громкости, который был при последнем выключении питания.

VOL ADJ. После выбора данной опции установите уровень громкости устройства при включении питания в пункте настроек «A VOL».

A-VOL: 0 – 39

Сенсорными иконками ►/◀ выберите желаемый уровень громкости, который будет автоматически устанавливаться при каждом включении устройства.

SUB: ON/OFF

Выбирается частота среза сабвуфера: 80 Гц, 120 Гц, 160 Гц.

SUB VOL: 0-33

Выбирается уровень громкости сабвуфера.

Раздел «TS Calibrate»

Если произошёл сбой в управлении сенсорным экраном, то есть изображение кнопки на экране не соответствует её действительному расположению, необходимо выполнить операцию калибровки экрана. Для этого выберите значение опции “Да”, затем выполните действия, указанные на экране:

1. Удерживайте нажатым перекрестие в верхнем левом углу экрана.
2. Удерживайте нажатым перекрестие в нижнем правом углу экрана.

Основные технические характеристики

Общие

Напряжение питания, предельные значения	11–14,4В постоянного тока
Полярность источника питания	Только системы с заземлением отрицательного полюса батареи
Максимальная выходная мощность	4x55 Вт
Сопротивление динамиков	4–8 Ом
Номинал встроенного предохранителя	15 А
Уровень входного аудиосигнала	≥ 300 мВ
Линейный выход сабвуфера	4 В
Размеры установочные (Ш x В x Г)	178 x 50 x 166 мм
Вес	1,9 кг

Радиоприёмник

Диапазон частот FM	87,5–108 МГц
Диапазон частот УКВ	65–74 МГц
Полезная чувствительность	8 дБ (мкВ)
Глубина разделения стереоканалов (1 кГц)	30 дБ
Диапазон воспроизводимых частот	30–15 000 Гц
Отношение сигнал-шум	> 55 дБ

Проигрыватель дисков

Размер дисков	5" (12 см)
Диапазон воспроизводимых частот	20 Гц – 20 кГц
Отношение сигнал-шум	> 80 дБ
Глубина разделения стереоканалов	> 60 дБ
Коэффициент нелинейных искажений	< 0,2% (1 кГц)
Системы цветности	PAL/NTSC/AUTO
Видеовыход	1 ± 0,2 В
Разрешение по горизонтали	≥ 500 линий

Монитор

Тип дисплея	жидкокристаллический, активная матрица TFT
Диагональ экрана	4,3" (109 мм)
Размер экрана (ШxВ)	95 x 53 мм
Разрешение экрана, пикс.	480 x 272
Контрастность	400 кд/м ²

ТВ-тюнер

Диапазон воспроизводимых частот	44,25–140 МГц (MB-1) 140–460 МГц (MB-2) 460–863,25 МГц (DMB)
Системы цветности телевизионного сигнала	NTSC/PAL/SECAM

Примечание. Технические характеристики устройства могут быть изменены производителем без предварительного уведомления.

Установка устройства

- Для установки устройства выберите такое место, где оно не будет мешать водителю нормально управлять автомобилем.
- Перед началом установки удалите транспортировочные винты, расположенные на верхней крышке устройства.
- Перед окончательной установкой устройства временно подключите к нему все провода и убедитесь, что все соединения сделаны правильно и система работает нормально.
- Используйте только прилагающиеся к устройству крепежные изделия. Только в этом случае установка будет надежной и безопасной. Использование деталей, не входящих в комплект устройства, может привести к нарушению его нормальной работы.
- Если установка устройства требует сверления отверстий или любого другого изменения штатных деталей автомобиля, обязательно проконсультируйтесь у ближайшего дилера Вашего автомобиля.
- Устанавливайте устройство таким образом, чтобы оно не могло стать причиной травмы водителя или пассажиров во время внезапной остановки или резкого торможения.
- При установке отклонение устройства от горизонтальной плоскости не должно превышать 30° . В противном случае технические характеристики устройства могут быть далеки от оптимальных.
- Никогда не устанавливайте устройство там, где оно будет сильно нагреваться, например, от воздействия прямых солнечных лучей или горячего воздуха, поступающего от отопителя. Также избегайте мест, в которых устройство будет подвергаться воздействию сильной вибрации или на него будет попадать пыль или грязь.

Первый вариант установки устройства

Устройство может быть установлено в приборную панель автомобиля; монтажное отверстие должно иметь размеры 183 x 52 мм. Толщина приборной панели должна быть в пределах 4,8–5,6 мм.

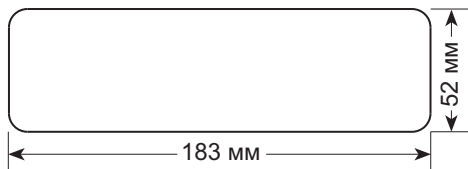

1. Вставьте кожух устройства в приборную панель, выберите на кожухе те металлические язычки, которые соответствуют толщине приборной панели, и отогните их, чтобы зафиксировать кожух на месте.
2. После вкручивания монтажного винта закрепите на нем демпфирующую прокладку, входящую в крепежный комплект. Подключите разъем питания.
3. Установите декоративную внешнюю рамку и съемную переднюю панель:

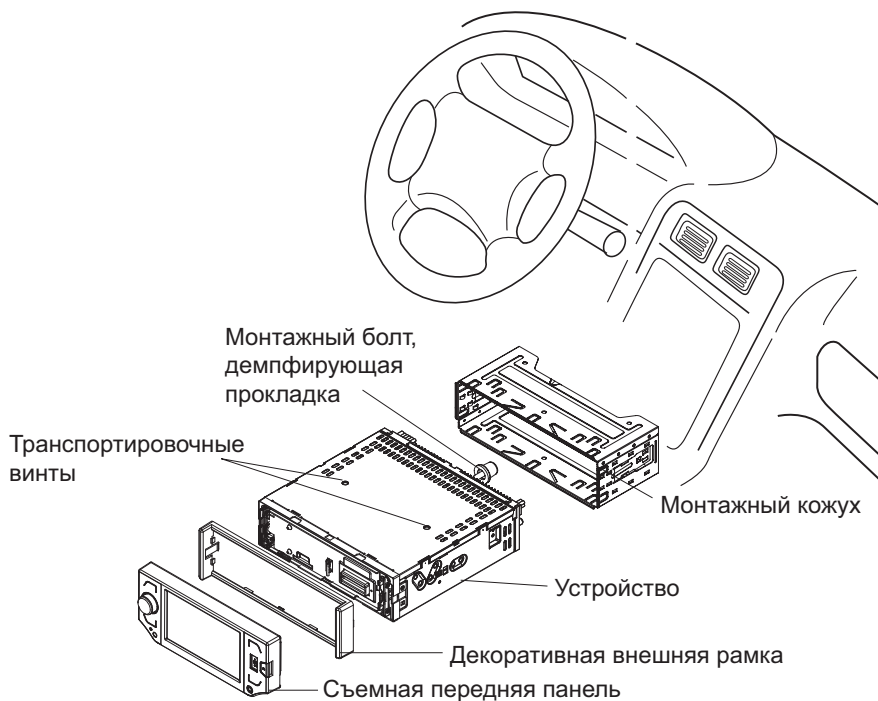

Второй вариант установки устройства

Данный вариант установки предусматривает использование резьбовых отверстий, которые находятся на боковых панелях устройства. Закрепите устройство на крепежных кронштейнах штатного радиоприемника.

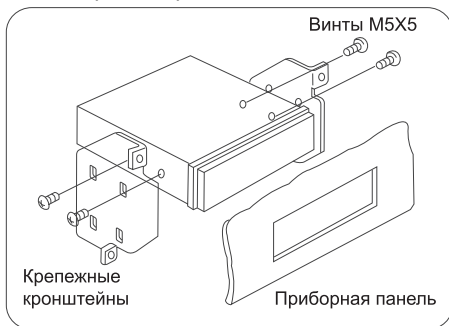
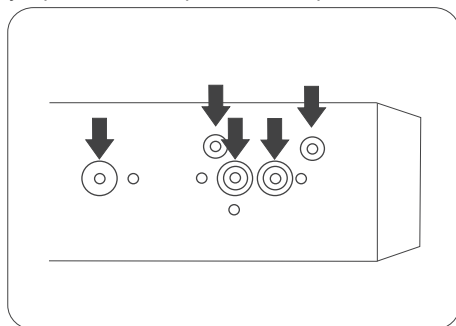

Примечание.

При установке по второму методу кожух и декоративная внешняя рамка не используются.

Выберите положение кронштейнов, при котором резьбовые отверстия кронштейнов будут совмещены с резьбовыми соединениями на корпусе

устройства. Закрепите кронштейны с обеих сторон устройства не менее чем в двух местах. Для этого используйте винты необходимого типа и размера в зависимости от типа резьбовых отверстий на кронштейне.

Удаление устройства

1. Снимите с устройства декоративную рамку.
2. Вставьте съемники, входящие в комплект устройства, строго перпендикулярно передней панели в пазы на обеих сторонах устройства, как показано на рисунке, до упора, чтобы освободить защелки кожуха. Затем потяните съемники на себя и извлеките устройство из передней панели.

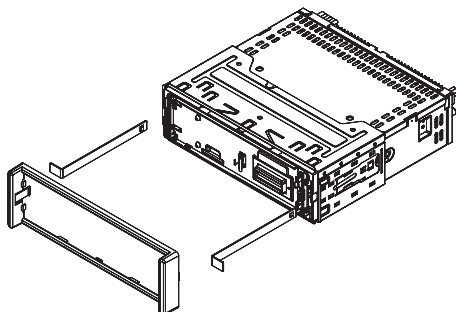

Съемная передняя панель

Отсоединение передней панели

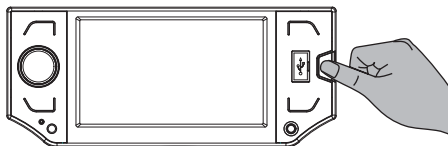

1. Нажмите на кнопку откидывания передней панели.
2. Потяните на себя правую сторону панели, затем освободите левую сторону.
3. Храните переднюю панель в прилагающемся к устройству футляре.

Установка передней панели на место

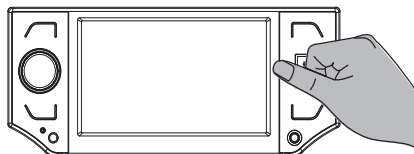

1. Вставьте сначала левую, затем правую сторону панели.
2. Надавите на правую часть панели и убедитесь, что панель установлена правильно. В противном случае некоторые кнопки будут функционировать неправильно, а на дисплее будет появляться ошибочная индикация.

Осторожно!

1. Никогда не роняйте переднюю панель устройства.
2. Храните переднюю панель в футляре.
3. Никогда не нажимайте на дисплей или кнопки при отсоединении или установке передней панели.
4. Никогда не дотрагивайтесь до разъемов, находящихся на передней панели и устройстве. Это может привести к загрязнению разъемов и плохому электрическому контакту.
5. В случае загрязнения контактов их можно очистить сухой и чистой тканью.
6. Не подвергайте переднюю панель сильному нагреванию или длительному воздействию прямых солнечных лучей.
7. Следите за тем, чтобы на переднюю панель устройства не попал бензин, растворители или другие летучие жидкости.
8. Никогда не пытайтесь разобрать переднюю панель устройства.

Схема подключения проводов устройства

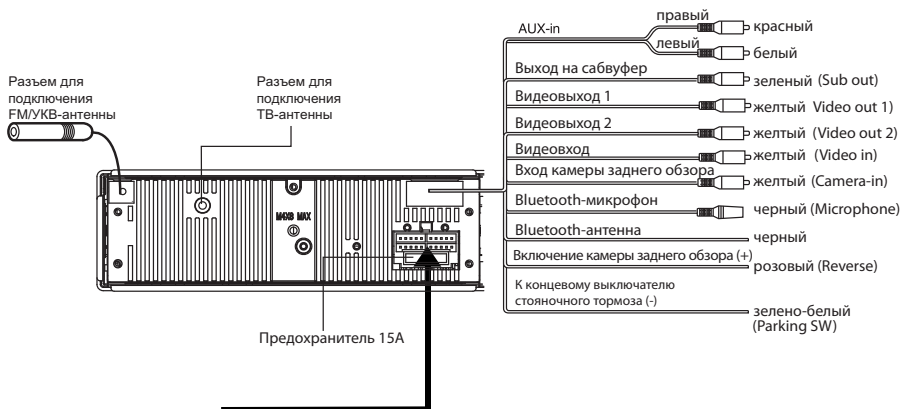

Для некоторых моделей автомобилей необходимо поменять подключение 1 проводов источника питания, как показано на рисунке, иначе после выключения питания могут быть сброшены настройки устройства. Свяжитесь с Вашим автомобильным дилером перед установкой устройства.

Оригинальное подключение

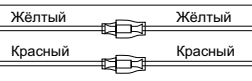

Изменённое подключение

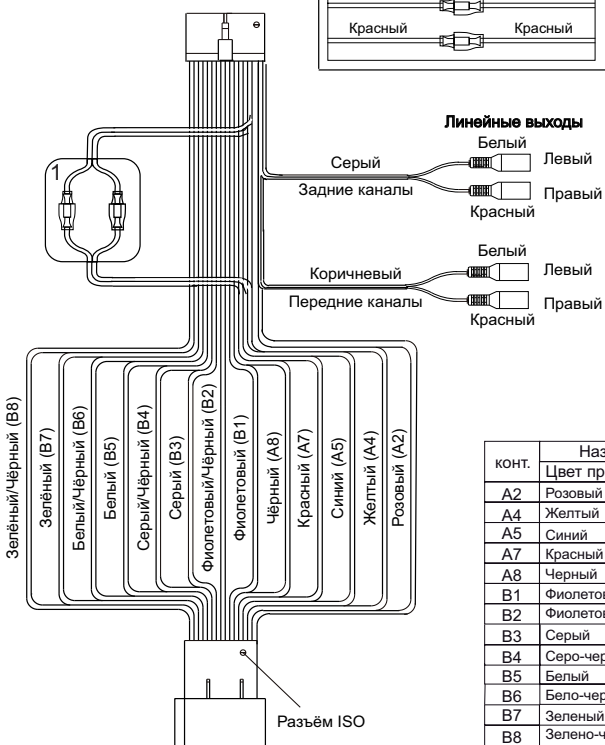
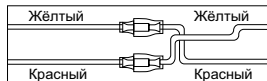

Расположение контактов разъема ISO:

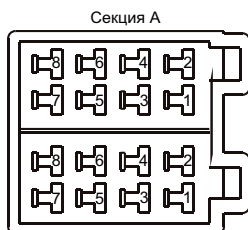

конт.	Назначение контактов разъема ISO	
	Цвет провода	Назначение
A2	Розовый	Вход отключения звука (-)
A4	Желтый	+12 В постоянно
A5	Синий	Выход +12 В на авт.антенну
A7	Красный	+12 В при включенном АСС
A8	Чёрный	Масса
B1	Фиолетовый	Правый задний динамик (+)
B2	Фиолетово-чёрный	Правый задний динамик (-)
B3	Серый	Правый передний динамик (+)
B4	Серо-чёрный	Правый передний динамик (-)
B5	Белый	Левый передний динамик (+)
B6	Бело-чёрный	Левый передний динамик (-)
B7	Зеленый	Левый задний динамик (+)
B8	Зелено-чёрный	Левый задний динамик (-)

Внимание!

Неверное подключение устройства может привести к его поломке и лишению права на гарантийное обслуживание.

В данном устройстве используются усилители мощности, подключенные по мостовой схеме. При подключении динамиков не допускается замыкание проводов на массу автомобиля, провод +12 В или друг с другом.

Красный провод устройства должен быть подключен к цепи зажигания во избежание разряда аккумуляторной батареи автомобиля при продолжительной стоянке.

Назначение проводов

Розовый провод REVERSE

Если к разъему CAMERA IN (стр. 37) подключена камера заднего обзора, то при включении передачи заднего хода автомобиля режим воспроизведения автоматически переключится на обзор с камеры. После выключения передачи заднего хода устройство автоматически вернется к предыдущему режиму.

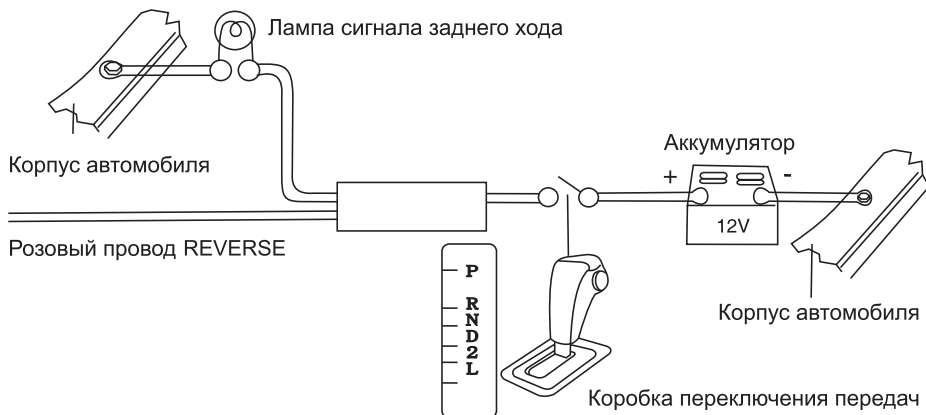



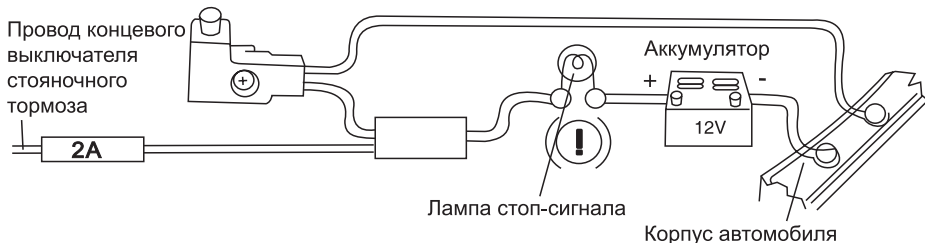

Зелено-белый провод PARKING SW

Подключите данный провод к концевому выключателю стояночного тормоза (в настройках должен быть включен режим **PARKING** (стр. 30). При попытке просмотра видео и изображений во время движения на синем фоне экрана будет выводиться предупреждающее сообщение до тех пор, пока не будет включен стояночный тормоз. Пассажиры на заднем сидении могут просматривать изображение на дополнительном мониторе, подключенном ко входу Video out 1 или Video out 2 (стр. 37).



Воспроизводимые диски и форматы

Тип диска и логотип	Размер диска	Максимальное время воспроизведения
DVD Video  или 	5 дюймов (12 см)	Приблизительно 133 минуты (SS/SL) Приблизительно 242 минуты (SS/DL) Приблизительно 266 минут (DS/SL) Приблизительно 484 минуты (DS/DL) SS = односторонний, DS = двухсторонний, SL = однослойный, DL = двухслойный
Video CD 	5 дюймов (12 см)	Приблизительно 74 минуты
Audio CD 	5 дюймов (12 см)	Приблизительно 74 минуты

Также воспроизводятся форматы дисков: DVD-ROM, DVD±R/RW, CD-R/RW, CD-ROM, CD-DA.

Примечание. Чтение дисков зависит от их качества и параметров сделанной на них записи (количество вложенных папок и файлов, длина названий папок и файлов, скорость записи и т.д.).

Также воспроизводятся следующие типы файлов:

- Аудиофайлы: MP3 (*.mp3), WMA (*.wma); видеофайлы: MPEG-4 (*.avi); файлы изображений: JPEG (*.jpg)





Не поддерживаются форматы:

*.ACC, *.DLF, *.PLS, *.M3U, MP3 PRO, файлы с DRM, а также диски с открытой сессией.

Ограничения для файлов MP3:

- ISO 9660 или ISO 9660+Joliet, максимальное допустимое количество символов в имени файла – 30
- Максимальная глубина вложенности папок: 8
- Максимальное число папок на диске: 99
- Максимальное количество треков MP3 на DVD-диске: 1000 (Giga MP3)
- Максимальная продолжительность одного трека: 99 минут 59 секунд
- Скорость передачи данных: 32–320 кбит/с (рекомендуется 128 кбит/с)
- Частота дискретизации: 8–48 кГц (рекомендуется 44.1 кГц)

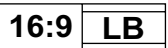
Значения символов, указываемых на DVD-дисках

Символ	Значение
	Количество языков звукового сопровождения, записанных на диске. Данный диск имеет 8 языков звукового сопровождения.
	Количество языков субтитров, записанных на диске. Субтитры данного диска записаны на 32 языках.
	Количество ракурсов (камер), записанных на диске. Видеозапись данного диска имеет 9 ракурсов.
	Поддерживаемые форматы экрана. LB – Letter Box, PS – Pan/Scan
	Региональный код DVD-диска.

Региональные коды

Для DVD-дисков весь мир делится на 6 регионов. DVD может воспроизводиться только, если номер регионального ограничения диска совпадает с номером региона.

Код	Регионы
1	США, Канада, Восточные острова Тихого океана.
2	Япония, Западная Европа, Северная Европа, Египет, Южная Африка, Центральный Восток.
3	Тайвань – Китай, Гонконг – Китай, Южная Корея, Тайланд, Индонезия, Юго-восточная Азия.
4	Австралия, Новая Зеландия, Центральная и Южная Америка, Южные острова Тихого океана/Океания.
5	Россия, Монголия, Индия, Центральная Азия, Восточная Европа, Северная Корея, Северная Африка, Северо-Западная Азия.
6	Китай.

Номер региона (номер регионального ограничения)

Номер региона данного устройства – «5».

Технические допуски на возможные незначительные дефекты изображения

Жидкокристаллическая панель состоит из множества точек, называемых пикселями. Пиксель состоит из трех субпикселей основных цветов – красного, зеленого и синего, расположенных по горизонтали. Появление на ЖК-панели небольшого количества дефектных пикселей (постоянно светящихся одним цветом) объясняется огромным обцим количеством пикселей и сложностью технологического процесса. Минимизация подобных дефектов достигается тщательным контролем качества производства ЖК-панелей, регламентированного требованиями стандарта ISO 13406-2.

Панель монитора условно разделяется на две зоны, «А» и «Б», как показано на рисунке справа. ЖК-панель подлежит бесплатной замене в течение гарантийного срока, если число пикселей, постоянно светящихся одним цветом, превышает любое число пикселей, указанное в таблице.

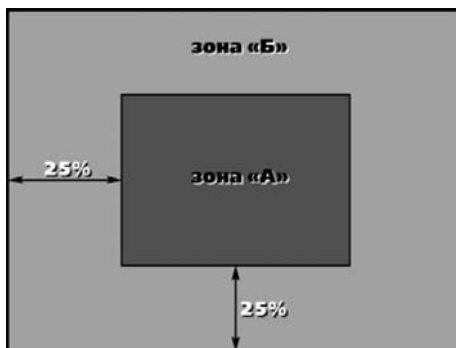

Цвет пикселя	Зона «А»	Зона «Б»
Белый	0	0
Черный	3	6
Цвет субпикселя		
Синий	3	6
Красный	3	6
Зеленый	3	6
Всего	3	6

Устройство предназначено для эксплуатации в автомобилях с напряжением бортовой сети 12 В. Не следует эксплуатировать устройство, имеющее повреждения корпуса или соединительных кабелей.

Ошибки, допущенные при установке и эксплуатации устройства, могут быть иногда приняты за его неисправность. Ниже приводится таблица, в которой сведены простые методы проверки, способные помочь Вам устранить большую часть проблем, возникающих при использовании устройства.

При отсутствии видимых причин неисправности устройство следует демонтировать и обратиться в сервисный центр. Перед тем, как перейти к методам проверки, описанным в данной таблице, тщательно проверьте правильность подключения устройства.

Неисправность	Причина	Устранение
Нет питания	Перегорел предохранитель устройства	Поменяйте перегоревший предохранитель на предохранитель нужного номинала. Если предохранитель перегорит снова, обратитесь в сервисный центр
	Неправильное подключение	Проверьте подключение питания
Воспроизведение не начинается, выводится сообщение «Ошибка диска»	Диск не загружен в устройство или загружен неправильно	Загрузите диск в устройство рабочей стороной вниз
	Диск сильно загрязнен	Очистите поверхность диска
	Низкое напряжение аккумуляторной батареи автомобиля	Зарядите аккумуляторную батарею автомобиля. Если устройство после этого все равно не работает, проконсультируйтесь с дилером Вашего автомобиля
	В устройство загружен диск не того формата, который может воспроизводить устройство	Загружайте в устройство только те диски, которые устройство может воспроизводить
	Некачественный диск или при записи диска были заданы неверные параметры	Используйте качественный диск
Когда нажимается функциональная кнопка, функция не работает, появляется надпись «Неправильная кнопка»	Воспроизводимый диск не допускает выполнения данной операции	Операция не может быть выполнена по отношению к воспроизводимому диску (обратитесь также к инструкции, которая прилагается к диску) или операция не может быть произведена в данный момент
Нет изображения	Полностью убрана яркость изображения	Отрегулируйте яркость на мониторе или на внешнем мониторе, который подключен к устройству

Неисправность	Причина	Устранение
Нет изображения	Не включен ручной тормоз	Для просмотра видеопрограмм следует припарковать автомобиль и включить ручной тормоз
	Неправильное подключение	Проверьте правильность подключения устройства
Нет звука	Полностью убрана громкость звука	Установите нужный уровень громкости устройства или на мониторе, который подключен к устройству
	Неправильное подключение	Проверьте правильность подключения устройства
	Провода динамиков контактируют с металлической деталью машины	Изолируйте все провода
	Динамики неисправны	Поменяйте динамики
	Используется режим ускоренного или замедленного воспроизведения в прямом или обратном направлении	В режиме ускоренного или замедленного воспроизведения в прямом или обратном направлении звук отключается
Нет субтитров	На воспроизводимом диске DVD не записаны субтитры	Субтитры не могут быть выведены на экран
	Субтитры выключены	Включите субтитры
Субтитры не убираются с экрана	Воспроизводимый диск DVD не допускает отключение субтитров	Субтитры невозможно убрать с экрана монитора
Звук или изображение искажены	Диск загрязнен или имеет царапины	Протрите рабочую поверхность диска от пыли и грязи. Не используйте для воспроизведения поцарапанные диски
Настройки устройства сбрасываются после выключения двигателя	Неправильное подключение проводов	Подключите красный и желтый провод питания согласно настоящему Руководству (стр. 35)
Мигающее изображение, интерференция на экране	Формат DVD не совместим с текущими настройками монитора устройства	Поменяйте настройки на соответствующие диску
Невозможно изменить язык звукового сопровождения или язык субтитров	На воспроизводимом диске DVD записано звуковое сопровождение или субтитры только на одном языке	Если на диске не записаны звуковое сопровождение или субтитры на нескольких языках, Вы не сможете изменить язык звукового сопровождения или субтитров

Неисправность	Причина	Устранение
Невозможно изменить язык звукового сопровождения или язык субтитров	Воспроизводимый диск DVD не допускает смену языка звукового сопровождения или субтитров	Язык звукового сопровождения или субтитров изменить невозможно
Пульт дистанционного управления не работает	Светоизлучающий элемент пульта дистанционного управления не направлен на светоприемник сенсора дистанционного управления	Для осуществления управления светоизлучающий элемент пульта дистанционного управления должен быть направлен на светоприемник сенсора дистанционного управления
	Пульт дистанционного управления и устройство находятся слишком далеко друг от друга	Расстояние по прямой между пультом ДУ и сенсором дистанционного управления не должно превышать пяти метров
	Между пультом ДУ и сенсором дистанционного управления имеются препятствия	Устраните препятствия
	Израсходован заряд батарейки пульта дистанционного управления	Замените батарейку
Радиоприемник не работает	К устройству не подключен кабель антенны	Надежно подключите кабель антенны к устройству
Не работает функция автонастройки на радиостанции	Радиостанции имеют слишком слабый сигнал	Выполните настройку на радиостанции в ручном режиме
На экране появляется надпись «Warning!! Engage Parking Brake to View Video»	Просмотр видеофайлов, изображений, дисков DVD/VCD во время движения автомобиля	Поставьте автомобиль на стояночный тормоз
	Провод PARKING SW не подключен согласно схеме на стр. 38	Подключите провод согласно схеме

Для безопасного управления автомобилем

- Для безопасного использования функций устройства, пожалуйста, не забывайте выполнять требования Правил дорожного движения Российской Федерации. Помимо этого старайтесь соблюдать очевидные правила обращения с Вашим автомобилем, как источником повышенной опасности.
- Эти правила, в первую очередь, определяются риском наступления вреда для жизни или здоровья третьих лиц, причинения вреда их имуществу, домашним животным или окружающей среде.
- Если Вы желаете просматривать видеоматериалы на экране устройства, необходимо перед просмотром припарковать автомобиль в безопасном месте.
- Обязательно устанавливайте рычаг управления автоматической трансмиссии в положение «PARK», а рычаг переключения ручной коробки передач — в нейтральное положение.

- Всегда ставьте автомобиль на стояночный тормоз, который должен находиться в исправном состоянии и исключать возможность движения автомобиля.
- Всегда паркуйте автомобиль на открытой, хорошо проветриваемой площадке.
- Поддерживайте относительно низкий уровень громкости, чтобы во время движения иметь возможность слышать все, что происходит вокруг автомобиля.
- Не меняйте диски, не регулируйте громкость и не осуществляйте какие-либо другие операции управления устройством, которые могут отвлечь Вас от управления автомобилем.

Меры предосторожности при обращении с дисками

Грязь, пыль, царапины и искривление диска могут привести к «перескакиванию» звучания во время воспроизведения и ухудшению качества звука и изображения. При обращении с дисками соблюдайте следующие меры предосторожности:

- Для удаления следов пальцев и пыли с рабочей поверхности диска (той стороны, на которой нет надписей) протирайте ее мягкой тканью прямо от центра к краям. Небольшие пылинки или слабые пятна не будут оказывать какое-либо влияние на качество воспроизведения.
- Никогда не используйте для очистки дисков химические вещества, например, антистатические аэрозоли или жидкости, бензин или растворители. Такие химические вещества способны необратимо повредить пластмассовую поверхность диска.
- После использования обязательно помещайте диски в их коробки. Это позволит избежать появления на поверхности дисков больших царапин, способных вызвать «перескакивание» звучания при воспроизведении.
- Не подвергайте диски в течение продолжительного времени воздействию прямых солнечных лучей, высокой влажности или высокой температуры. Длительное воздействие высокой температуры может привести к короблению и искривлению диска.
- Никогда не приклеивайте бумагу и не пишите на любой из сторон диска. Острые наконечники ручек или чернила, используемые в некоторых ручках с войлочным пишущим узлом, могут повредить поверхности диска.
- Никогда не используйте диски с необычным очертанием, например, имеющим форму сердечка, восьмиугольника и т.д. Использование таких дисков может привести к сбоям в работе устройства.
- В качестве принадлежности диска можно приобрести специальную защитную пленку, но ее использование может привести к сбоям в работе устройства. Использование такой пленки абсолютно недопустимо.

Устройство рекомендуется хранить в складских или домашних условиях по группе «Л» ГОСТ 15 150 и при необходимости транспортировать любым видом гражданского транспорта в имеющейся индивидуальной потребительской таре по группе «Ж2» ГОСТ 15 150 с учетом ГОСТ Р 50905 п.4.9.5. Место хранения (транспортировки) должно быть недоступным для попадания влаги, прямого солнечного света и должно исключать возможность механических повреждений.

Срок службы устройства — 2 года. Устройство не содержит вредных материалов и безопасно при эксплуатации и утилизации (кроме сжигания в непригодных условиях).

Гарантии поставщика

Автомобильный мультимедийный центр PROLOGY DVS-1450T соответствует утвержденному образцу.

Изготовитель гарантирует соответствие устройства требованиям ГОСТ 122006-87, ГОСТ 22505-97, ГОСТ 28002-88 и нормам электромагнитной совместимости ЭМС 10-94 и ЭМС 21-94. При соблюдении владельцем правил эксплуатации, изложенных в настоящем Руководстве пользователя, устройство обеспечивает безопасность и электромагнитную совместимость в полном объеме требований, подлежащих обязательной сертификации в системе ГОСТ Р, не оказывает вредного воздействия на окружающую среду и человека и признано годным к эксплуатации.

Устройство имеет гарантийный срок эксплуатации — 12 месяцев с момента покупки без учета времени пребывания в ремонте при соблюдении правил эксплуатации. Право на гарантию дается при заполнении сведений прилагаемого гарантийного талона.

Гарантийные обязательства не распространяются на перечисленные ниже принадлежности изделия, если их замена предусмотрена конструкцией и не связана с разборкой изделия:

- на пульт дистанционного управления, элементы питания (батарейки);
- соединительные провода, монтажный комплект, декоративную рамку, документацию, прилагаемую к изделию.

Автомобильная всеволновая телевизионная антенна PROLOGY TVA-300

Назначение

Данная антенна предназначена для оптимального приема телевизионного сигнала в МВ или ДМВ диапазоне. Антенна предназначена для эксплуатации в автомобилях с напряжением бортовой сети 12 В с заземленным отрицательным полюсом батареи. Перед началом установки внимательно прочитайте инструкцию по установке антенны. Для оптимальной работы установите антенну и проложите ее кабель, как указано в инструкции.

Технические характеристики

Диапазон рабочих частот		48,5 ... 862 МГц
Принимаемые каналы	МВ	1 ... 12
	ДМВ	21 ... 69
Коэффициент усиления		до 22 дБ
Дальность приема при условии прямой видимости		до 100 км
Напряжение питания		12В

Внимание!

Качество приема телевизионного сигнала зависит от расстояния до передатчика, рельефа местности, отражающих телевизионный сигнал препятствий, мощности передатчика, помехоустойчивости телевизионного приемника, наличия на стекле тонирующей пленки или обогревателя стекол.

